

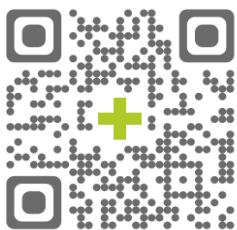

shade+

پارکینگ

این گروه محصولات از خانواده‌ی Shade+، منحصرًا جهت محل پارک خودرو طراحی شده‌اند و در تمام ساعات روز، سایه‌اندازی بسیار مناسبی دارند. این سایبان مدولار را می‌توان به تعداد زیاد کنار هم قرار داد تا پوششی مناسب و زیبا جهت فضای پارکینگ‌های وسیع خلق کرد.



Standard پارکینگ ◀

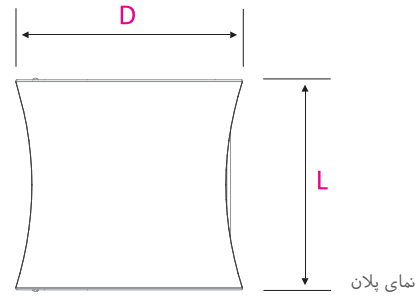
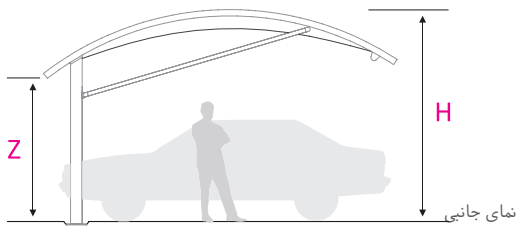

VIP پارکینگ ◀

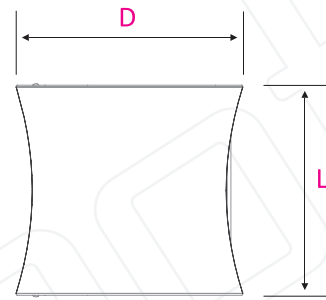
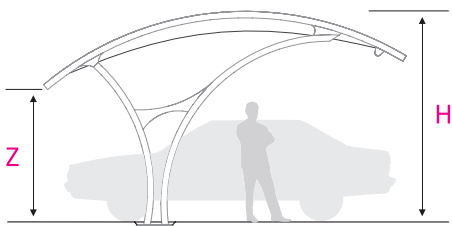

Double پارکینگ ◀

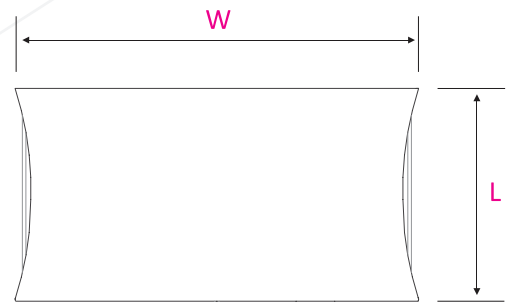
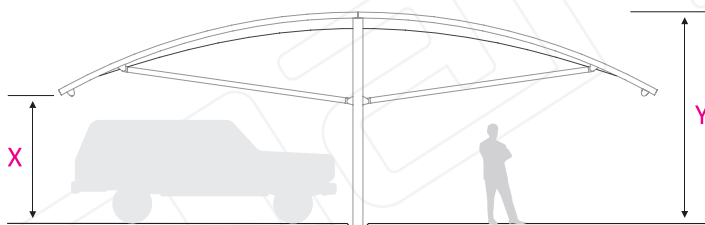

مشخصات پارکینگ

پارکینگ Standard	پارکینگ VIP	پارکینگ Double	ارتفاع سایبانها			
			بیشینه ارتفاع H (cm)	کمینه ارتفاع Z (cm)	Double	
ابعاد L x D (cm X cm)	ابعاد L x D (cm X cm)	ابعاد L x W (cm X cm)			بیشینه ارتفاع Y (cm)	کمینه ارتفاع X (cm)
۵۵۰ x ۵۰۰	۵۵۰ x ۵۰۰	۵۰۰ x ۱۱۰۰	۳۱۵	۲۱۵	۴۱۰	۲۴۰
تعداد خودرو						
۲	۲	۴	نوع سازه و اتصالات			
پوشش: رنگ دو جزئی یا الکترواستاتیک			اتصالات: فولاد ST52		سازه اصلی: فولاد ST37	
			نوع پارچه			
			نورپردازی			
			لوازم جانبی (سفارشی)			